

LETTO TARASSACO: ELEMENTI

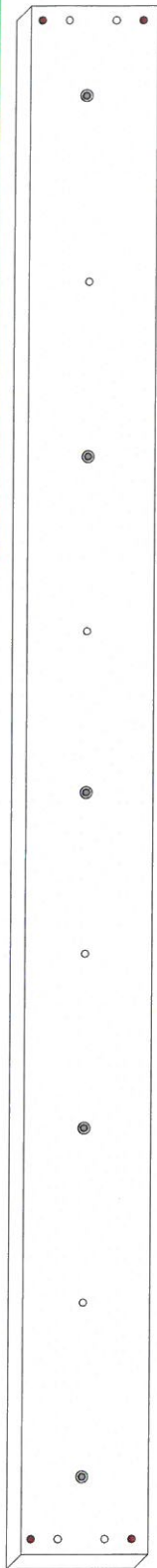

N° 2 LONGHERONI

N° 2 TRAVERSE PORTADOGHE



TRAVERSA CENTRALE:
N° 1 NEL 120 - 140 - 160
N° 2 NEL 170 - 180

SOPRA

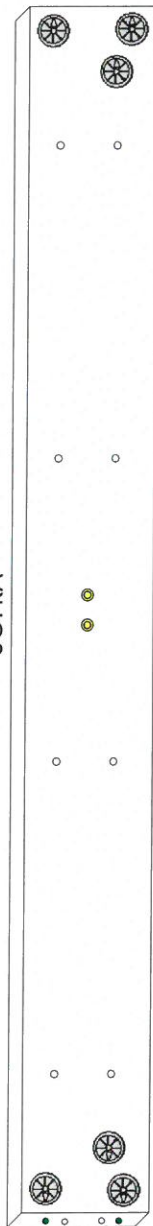

N° 1 TESTIERA:
VISTA LATO INTERNO
DA SOPRA
(fori per testata presenti
solo se predisposta)

DOGHE IN LEGNO
NEL SINGOLO: 15
NEL 120 - 140 - 160: 30
NEL 170 - 180: 45

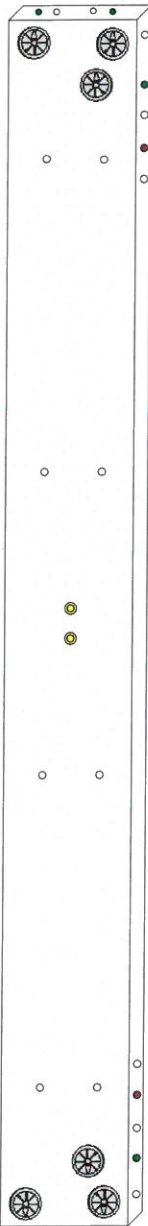

TESTIERA:
VISTA LATO INTERNO:
FORI SOTTO

SOTTO



N° 1 PIEDE POSTERIORE SX
VISTA LATO INTERNO

N° 1 PIEDE POSTERIORE DX
VISTA LATO INTERNO

LEGENDA FORI:

○ FORO PER PERNO IN LEGNO 10X35

● FORO PER AVITARE PERNO CONFALONIERI

● FORO PER VITE TESTA SVASATA M8 X 40

● FORO

● FORO PER VITE TESTA STONDATA M8 X 16

PIEDE CENTRALE:

N° 1 NEL 120 - 140 - 160

N° 2 NEL 170 - 180



LETTO TARASSACO: ELEMENTI

N° 1 PEDIERA:
VISTA LATO INTERNO

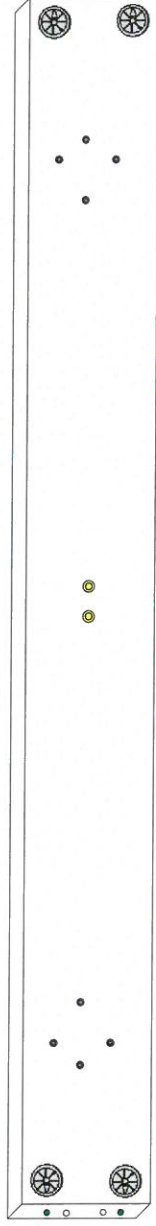



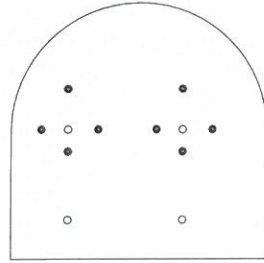
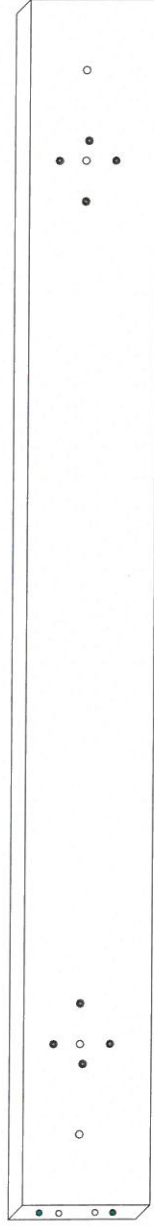

PEDIERA
VISTA LATO ESTERNO
FRONTALE



N° 2 PIEDI ANTERIORI
VISTA LATO INTERNO

LEGENDA FORI:

-  FORO PER PERNO IN LEGNO 10X35
-  FORO
-  FORO PER AVVITARE PERNO CONFALONIERI
-  FORO PER VITE TESTA SVASATA M8 X 40
-  FORO PER VITE TESTA STONDATA M8 X 16



N° 12 PERNI
CONFALONIERI



N° 30 PERNI
IN LEGNO
10 X 35



N° 18 VITI
TESTA SVASATA
M8 X 40



SUPPORTO PIEDE CENTRALE:
N° 1 NEL 120 - 140 - 160
N° 2 NEL 170 - 180



VITI TESTA STONDATA
M6 X 20
N° 6 NEL 120 - 140 - 160
N° 12 NEL 170 - 180



VITI TESTA SVASATA
M6 X 20
N° 2 NEL 120 - 140 - 160
N° 4 NEL 170 - 180



VITI TESTA STONDATA
M8 X 16
N° 4 NEL 120 - 140 - 160
N° 8 NEL 170 - 180

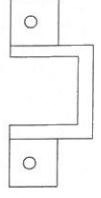

REGGITRAVERSA
N° 2 NEL 120 - 140 - 160
N° 4 NEL 170 - 180

PREPARAZIONE TESTIERA E PIEDERA TARASSACO

1) PRENDERE LA TESTIERA AVVITARE I PERNI CONFALONIERI NEI FORI APPOSITI AL LATO SOTTO DELLA TESTIERAE NEI PIEDI POSTERIORI , METTERE I PERNI IN LEGNO NEI FORI APPOSITI

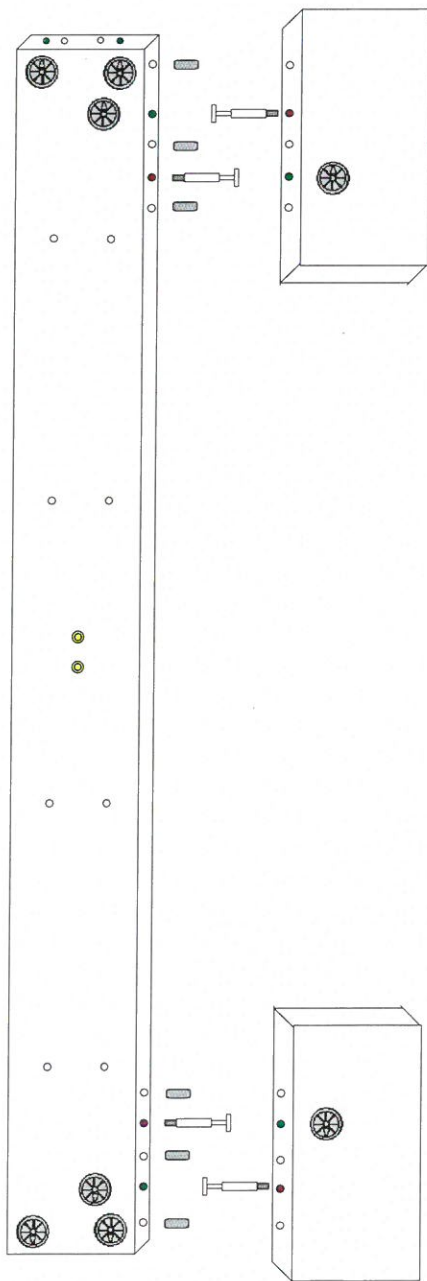

2) UNIRE LE COMPONENTI E CHIUDERE LE CONFALONIERI INDICATE RUOTANDO



3) PRENDERE I PERNI IN LEGNO ED INSERIRLI NEGLI APPOSITI FORI

4) UNIRE I PIEDI FRONTALI ED AVVITARLI DALL'INTERNO CON LE VITI SVASATE M8 X 40

VISTE PIEDE DX DALL'INTERNO

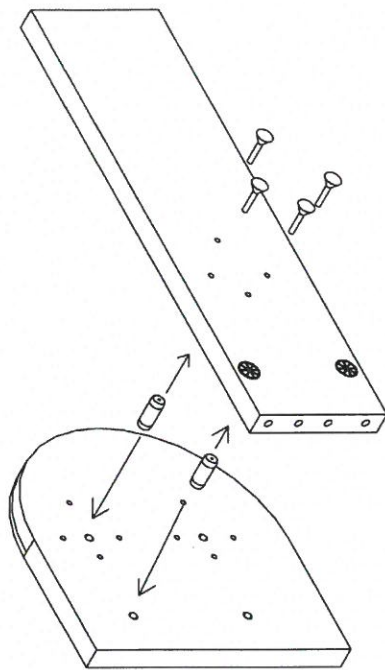

INTERNO PIEDERA

LETTO TARASSACO: ASSEMBLAGGIO

INSERIRE NEI FORI LATERALI DEI LONGHERONI I PERNI PER CONFALONIERI ED I PERNI IN LEGNO. UNIRE TESTIERA E PEDIERA E CHIUDERE LE CONFALONIERI RUOTANDOLE

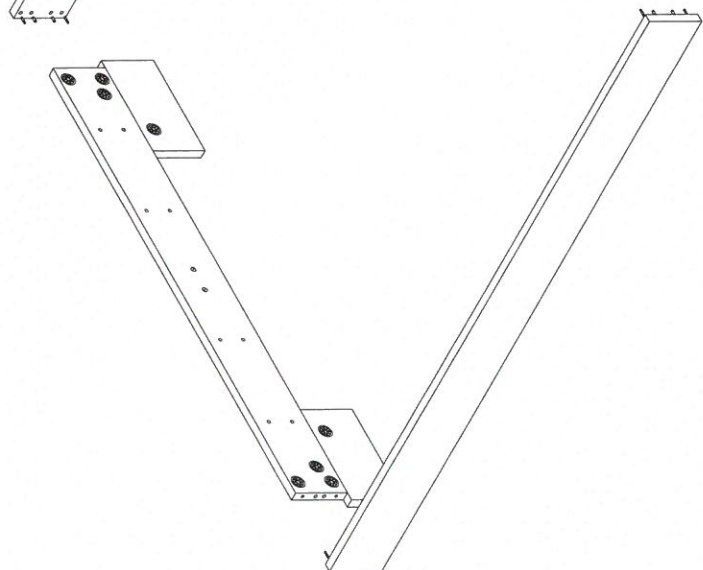

CON LE VITI A TESTA SVASATA M6 X 20
FISSARE IL SUPPORTO PIEDE CENTRALE AL PIEDE CENTRALE



CON LE VITI A TESTA STONDATA M8 X 16
FISSARE I REGGITRAVERSA
ALLA TESTIERA E PEDIERA

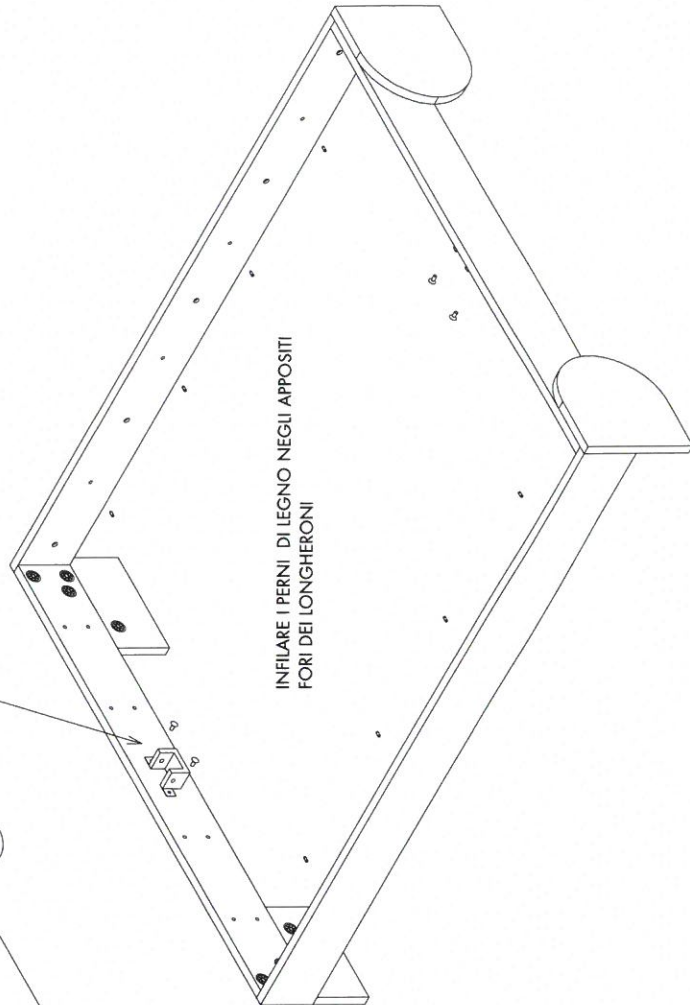

INFILARE I PERNI DI LEGNO NEGLI APPOSITI
FORI DEI LONGHERONI

CON LE VITI A TESTA STONDATA M6 X 20
FISSARE LA TRAVERSA AL PIEDE CENTRALE
AVENDO CURA DI IMBOCCARLE ENTRAMBE
PRIMA DI SERRARLE

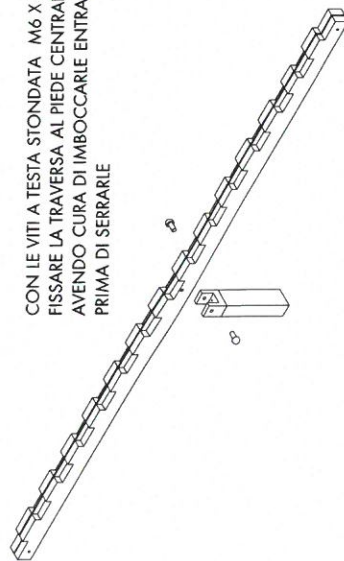

LETTO TARASSACO: ASSEMBLAGGIO

UNIRE LE TRVERSE PORTADOGHE AI LONGHERONI ED AVVITARLE CON LE VITI A TESTA SVASATA M8 X 40

INSERIRE LA TRAVERSA CENTRALE NEI REGGITRAVERSA E FISSARLA CON LE VITI A TESTA STONDATA M6 X 20 AVENDO CURA DI IMBOCCARLE ENTRAMBE PRIMA DI SERRARE

